

# 5 IN 1 MULTIFUNKCIÓS KOZMETIKAI KÉSZÜLÉK

**E5020**

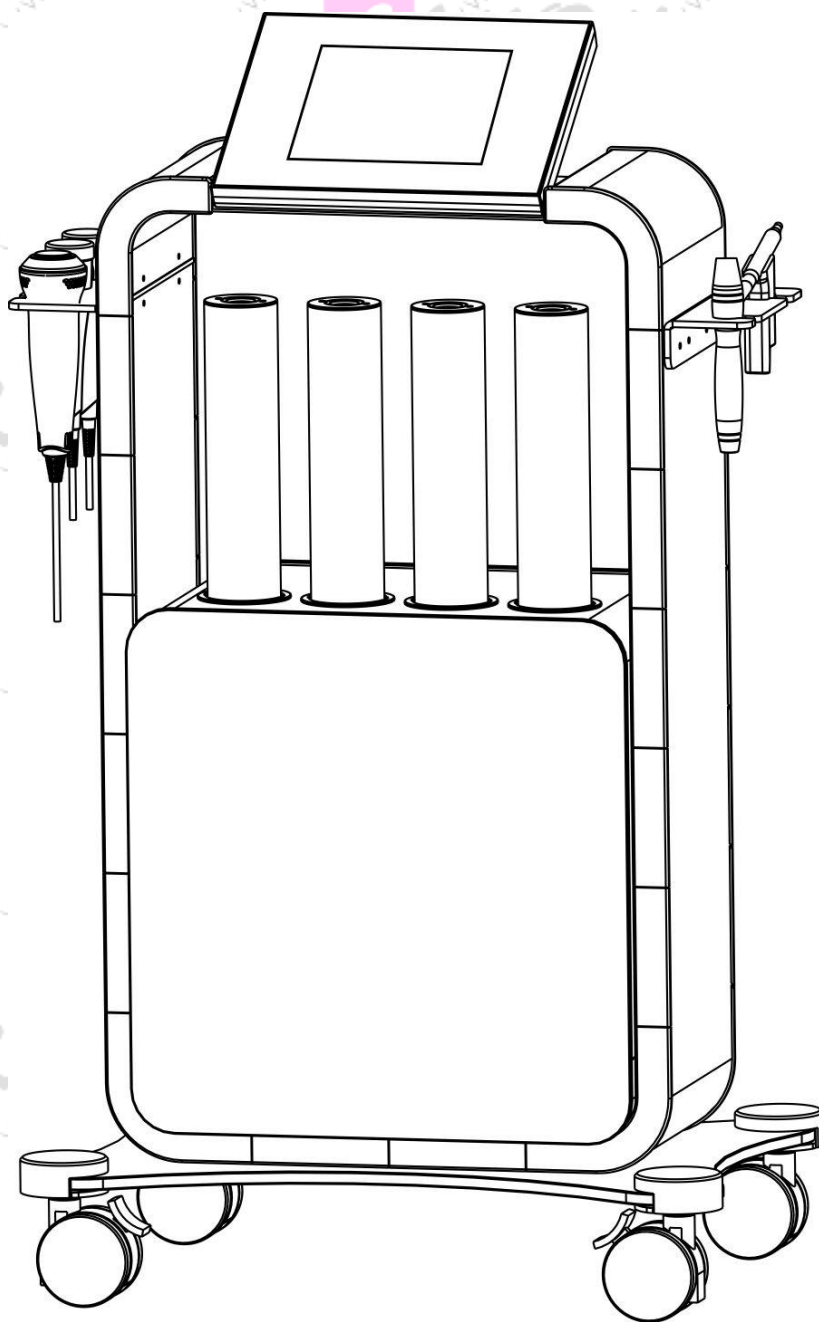











 **ELKONcosmetic**

**Műszaki adatok:**

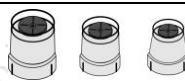
Termék neve	5 az 1-ben Kozmetikai készülék
Típus No.	E5020
Funkciók	Víz- és hidrogénnel dúsított vízsugaras tisztítás, ultrahangos hatóanyag bevitel, rádiófrekvenciás bőrfeszítés, oxigéndús vízpermetezés, hideg-meleg arcvasalás
Hálózati feszültség	AC 220-240V
Hálózati frekvencia	50/60Hz
Teljesítmény felvétel	190W
Méret (LXWXH)	61*41*90.1cm
Súly N.W.	42Kg

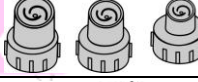
**Csomag lista:**

Tartozék név	Tartozék ábra	Mennyiség
Bázis készülék		1
Hálózati kábel		1
RF kezelőfej		1
Ultrahang kezelőfej		1
Hideg-Meleg vasaló		1
Víz és Oxigén spray		1
Vízsugaras arctisztító fej		1
Csiszoló fej		1 Készlet
Kemény műanyag fej		1 Készlet
Szilikon fej		1 Készlet
Kezelési utasítás		1

### Bázis készülék információk:

1. LCD képernyő
2. Tartozékok
3. Tartozéktartó
4. Tartályok (A,B,C,D)
5. Készülék ház
6. Előlap
7. Hálózati kapcsoló
8. Biztosíték tartó
9. Hálózati csatlakozó aljzat
10. Hátlap
11. Szennyvizes tartály

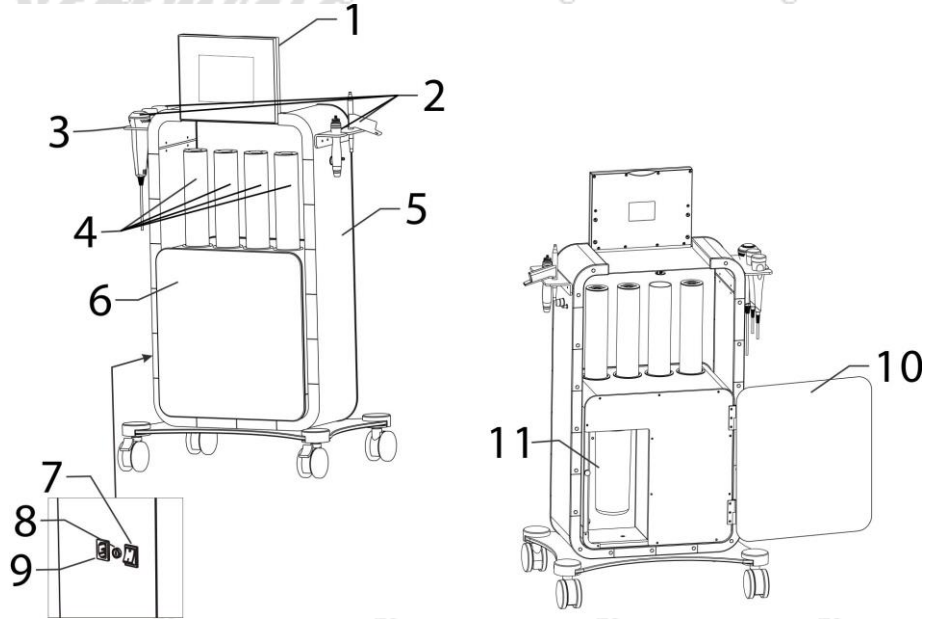

### Utasítás és megjegyzés:

1. A készüléken található címkéknek megfelelően helyezze el és csatlakoztassa a tartozékokat.
2. Töltse fel ásványvízzel vagy speciális folyadékkal a tartályt, és nyissa ki a felső gombot.
3. Kapcsolja be a főkapcsolót a készülék oldalán. Az áramellátás jelzőfénye világít.
4. Nyissa fel a kijelzőt.
5. Képernyő megjelenítése és működése: rendszerindítási funkció kiválasztása - különféle funkciók
6. A gombok vezérléséhez érintse meg a képernyőt

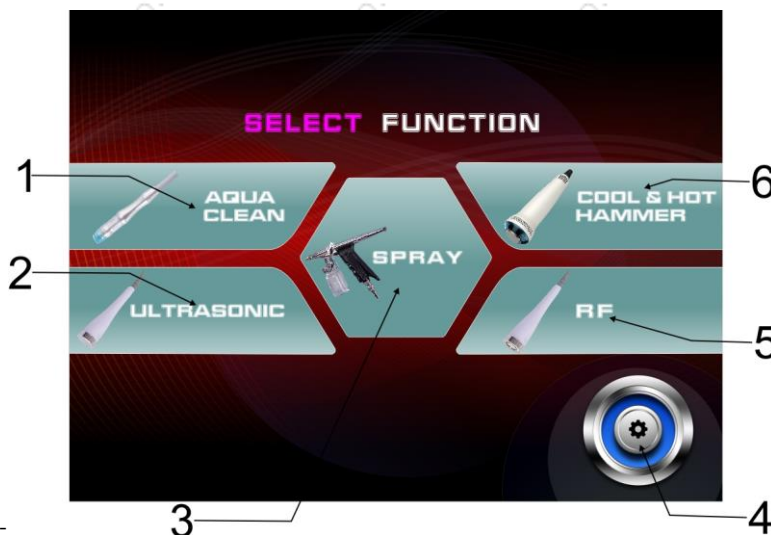

### Funkció választó:

1. Vizes tisztító
2. Ultrahang
3. Spray
4. Kiválasztó
5. Rádió frekvencia
6. Hideg – Meleg vasaló

### **Bőr kezelésének folyamata:**

1. Aqua Clean (a bőr vizes mélytisztítása)
2. Spray (kezelőanyag felvitele a bőrfelületre)
3. RF (bőr feszesítés)
4. Ultrahang (kezelőanyag bevitele)
5. Cool & Hot Hammer (pórusok bezárása)

### **Működési lépések:**

Vizes bőrtisztító (Aqua clean) funkció

A kezelőfejnél kialakuló nyomás hatására az ultra-kis buborékok és a tápfolyadékok teljesen elvegyülnek.

A speciálisan kialakított kis spirális szívófej közvetlen peeling hatást gyakorol a bőrre, mivel a kis méretű

buborékok hosszan érintkeznek a bőrrel, ezáltal

elősegítik a bőrfelület mélytisztítását; eltávolítják az elhalt

hámsejteket, valamint a faggyút. A szívófej gondosan

eltávolít minden szennyeződést, atkát és zsírmaradványt

a bőrfelületről, így a kezelés során alkalmassá válik

tápanyagokkal való feltöltésre, hogy hidratált, puha és életteli legyen.

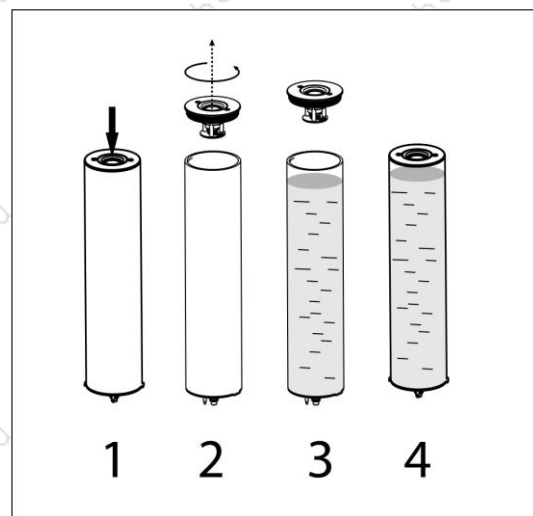

### **A készülék használata:**

Töltse fel a tartályt speciális tisztító folyadékkal vagy ásványvízzel:

1. Nyomja meg a gombot a tartály közepén.
2. Csavarja le a kupakot a nyíl irányába.
3. Töltse fel a tartályt folyadékkal
4. Csavarja vissza a kupakot az ellenkező irányba, és nyomja meg a közepén lévő gombot (lásd a jobb oldali képet)
5. Helyezze a tartályt a megfelelő aljzatába. (lásd az alábbi képet) Megjegyzés: Behelyezés előtt ellenőrizze, hogy az alsó tömítőgyűrű sértetlen-e (lásd az alábbi képet). Ha a tömítőgyűrű hiányzik vagy sérült, az szivárgást okoz! Beillesztés során kérjük ellenőrizze, hogy a nagy és kis illeszték a megfelelő helyre kerüljön, különben nem tudja behelyezni a tartályt. Állítson be 4 vizes palackot igény szerint.

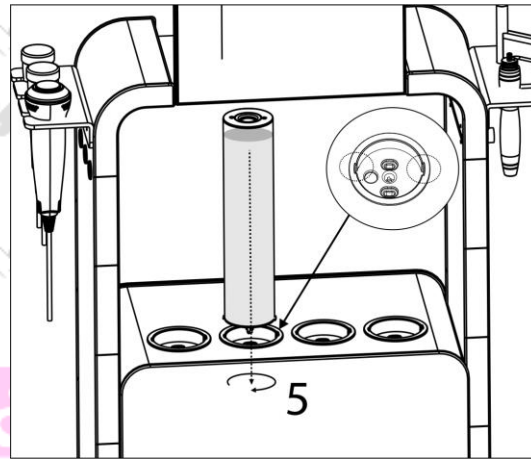
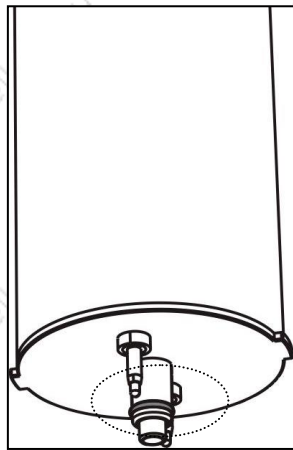

### Hogyan kell használni?

(1) Érintse meg az Aqua clean gombot a képernyőn.

Működtetés az ábra szerint:

1. Kezelési idő csökkentése
2. Idő kijelző
3. Kezelési idő növelése
4. Visszalépés a menüben
5. Szívóhatás csökkentése
6. Szívóhatás kijelző
7. A tartályok tartalmának százalékos aránya
8. "A" tartály  
(hidrogénnel dúsított víz funkció bekapcsolása)
9. B,C,D tartályok
10. Tartályok működésének kijelzője
11. Szívóhatás növelése
12. Start gomb

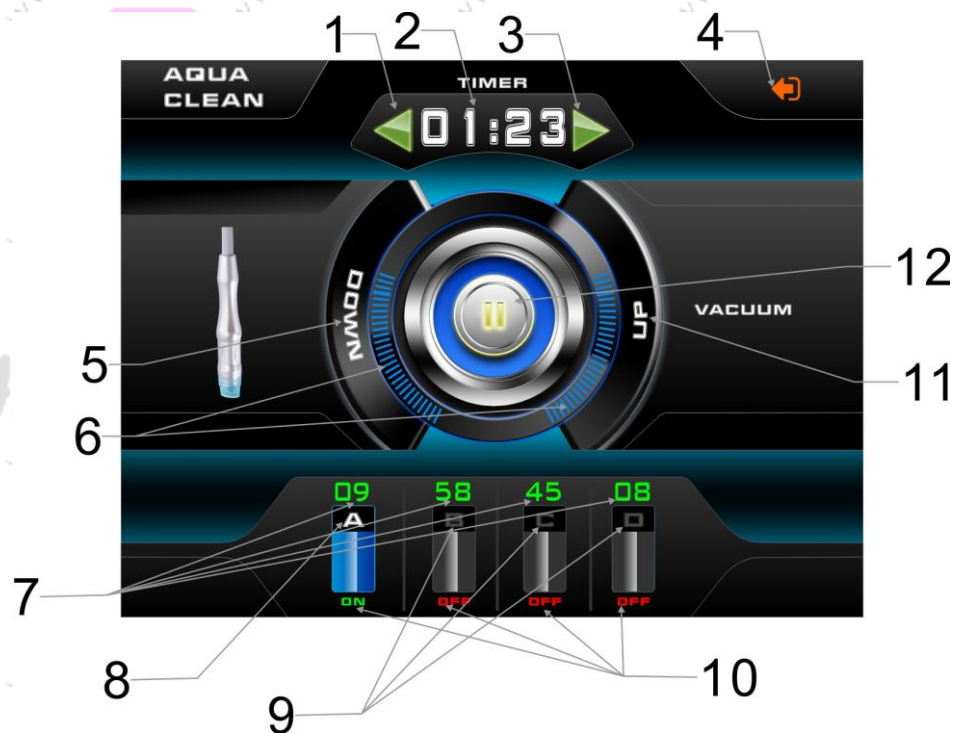
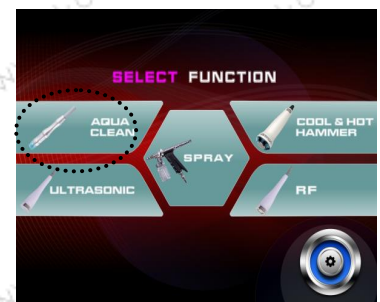





ELKONcosmetic





(2). nyomja meg a kupak közepén található gombot (különben nem folyik ki a víz),

majd nyomja meg az Idő csökkentése  vagy idő növelése  gombot és állítsa be a kívánt kezelési időt (ajánlott 15-20perc), nyomja meg a fel "UP" vagy le "DOWN" gombokat és állítsa be a kívánt szívási teljesítményt ( a 2-es szinttől javasolt). Válassza ki a használni kívánt tartályt. Választhat egyet vagy akár az összeset, melyek a képernyőn **ABCD** jelzéssel láthatók.

Az A tartály működtethető, ha a kijelzőn **ON** látható , **OFF** esetén nem

működtethető . Az A tartály rendelkezik hidrogéndús víz funkcióval. A már

bekapcsolt állapotban  érintse meg újra az ikont, hogy megjelenjen a H betű . Ekkor a hidrogéndús víz funkció működtethető. Amennyiben szeretné befejezni a

műveletet, érintse meg újra az ikont. 

(Megjegyzés: Csak az "A" palack rendelkezik ezzel a funkcióval (B, C, D nem)

Hidrogéndús víz: nanométeres gáz-folyadék keverési technológiával sikerült megoldani azt a tudományos problémát, miszerint a hidrogén nem oldódik vízben. Egy különleges módszer segítségével a hidrogénmolekulákat egyenletesen körbeveszik a vízmolekulák, így elősegítve a hidrogén és a víz stabil kombinációjának létrejöttét. Jellemzői a magas hidrogénkoncentráció és a jó stabilitás. A hidrogén színtelen, nem mérgező és szagtalan gáz. A hidrogén egyedülálló tulajdonságokkal rendelkezik, melyek előnyösen felhasználhatóak a biológiában. Jellemző tulajdonsága az erős felszívódási képesség, amelynek segítségével könnyen behatol a sejt bármely részébe, például a mitokondriumba, így a hidrogénben gazdag víz nagyon erőteljes bőrre gyakorolt hatással rendelkezik.

Állítsa be a folyadék használni kívánt százalékos arányát tartályonként: ehhez érintse meg a megfelelő a számokat a képernyőn, pl. a 45 szám megjelenik a számjegyek felett.





### A kijelző:

1. A beírt szám ablak megjelenítése
2. Billentyűzet a szám beviteléhez
3. A kiválasztott szám törlése
4. Kiválasztott szám megerősítése és Kilépés

A számbeviteli felületen kattintson a fenti szám megadásához szükséges százalékarányra, például írja be a 23-at, ami azt jelenti, hogy a tartályban lévő víz 23%-a kerül felhasználásra.

Nyomja meg a  gombot a megerősítéshez, A rendszer elmenti az értéket.

Ha az értéket módosítani szeretné, nyomja meg az  gombot, majd az enter gombot.

Ha beállította a kívánt értéket, nyomja meg a start  gombot.

### (3) Művelet

Válassza ki a háromból a kezeléshez megfelelő csiszolófejet, és rögzítse a fogantyúra.

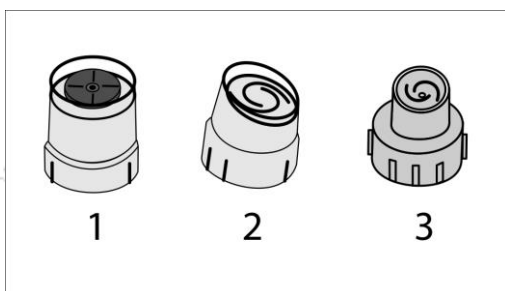

1. Csiszoló fej
2. Kemény műanyag csiszoló fej
3. Szilikon fej

A csiszolófej alkalmas az elhalt hámsejtek eltávolítására. A nők bőre vékony, ezért csak a T területet csiszolhatjuk vele, kezelésként csak egyszer. Férfiak esetén az arc teljes felületén használható. A teljes arc tisztításához a különböző arcterületeken más-más kezelőfej alkalmazása válhat szükségessé. Amennyiben tisztító folyadék használata szükséges, akkor a ponthúzó módszert kell alkalmazni.

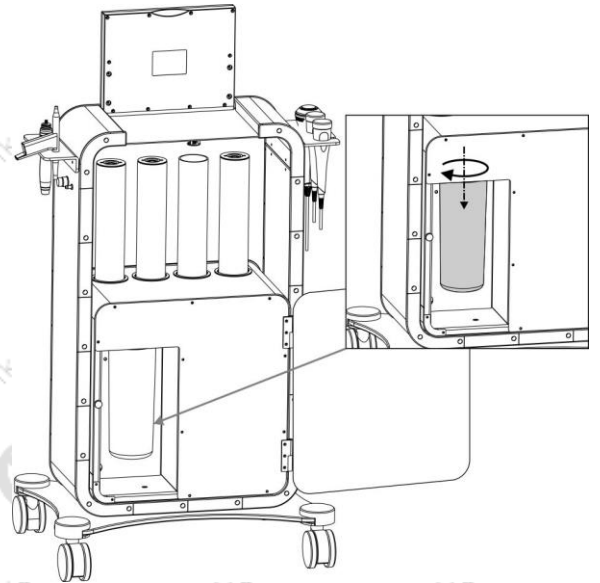

A szilikonfej alkalmas érzékeny bőrre, nem okoz irritációt és megfelelő komfortérzetet biztosít. A teljes arctisztítás 15-20 percet vesz igénybe.

### Üzemeltetési megjegyzések:

1. Ha a szennyvizes palack megtelik, figyelmeztető jelzés jelenik meg a kijelzőn, ilyenkor hagyja abba a munkát.



Nyissa ki a gép hátulján lévő ajtót, vegye ki a szennyvizes tartályt a nyíllal jelzett iránynak megfelelően, öntse ki a szennyvizet és helyezze vissza a tartályt, majd folytassa a készülék használatát.

2. Ha a vizes tartály tömítőgyűrűje hiányzik vagy sérült, szivárgás történhet. Ha véletlenül kifolyik a folyadék, kérjük, azonnal kapcsolja ki az áramellátást, távolítsa el a vizes tartályt, szárítsa fel a vizet száraz ruhával, és helyezze a készüléket jól szellőző száraz helyre, amíg teljesen meg nem száradt. Csak ezután próbálja újra elindítani. Ne nyissa ki a gépet, ha szivárog a víz! A vízszivárgás a gép zárlatát okozhatja!

3. A gép mozgásakor nyomja vissza a tartályon lévő gombot, hogy a vizes tartály zárt állapotban maradjon.

4. Tartsa tisztán a csiszolófejeket, minden használat után tisztítsa meg, és használjon

alkoholos vagy más fertőtlenítő szert.

5. A kezelési idő általában nem haladja meg a 15 percet. Azoknál, akiknél elegendő kisebb terület kezelése, a kezelési idő csökkentése szükséges. Ha túl hosszú ideig tart a kezelés, a bőr megnyúlhat és a felszívó képessége csökkenhet. A kezelőfej nem maradhat hosszú ideig a bőrfelületen egy helyen, ellenkező esetben károsíthatja a bőrszövetet.
6. A kezelési folyamat során tilos az Aqua Clean funkciót hosszú ideig a maximális intenzitással használni. Ez az üzemmód nemcsak a bőr tápanyagfelszívó képességét befolyásolja negatívan, hanem még a bőrszövetet is károsíthatja.

### **Spray funkció**

Hatásai: víz vagy tápoldat pára formában könnyebben felszívódik, oxigénnel teli víz használata során a sejtek aktivált állapotba kerülnek, így hatékonyabb a tápanyag bevitel.

### **A kézi szórófej ismertetése (Spray)**

1. Ravasz (szabályozza a pára mennyiségét)
2. Tartály
3. Markolat

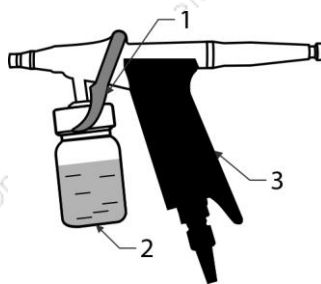

### **Használati utasítás:**

Töltsön tiszta vizet vagy esszenciát a tartályba



- (1) A Spray ikon megérintésével a Funkció kiválasztásánál lépjen a Spray funkció felületére

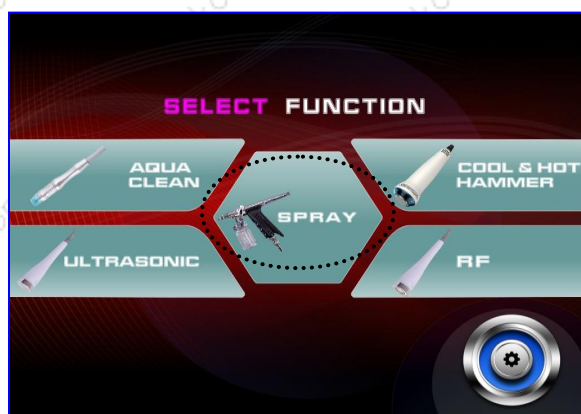

### A kijelző bemutatása:

1. Idő kijelző
2. Start és szünet gombok
3. Kilépés az aktuális menüből



(2) A kezelési idő növelése  vagy csökkentése  (ajánlott 15 perc)

Miután elvégezte a beállításokat nyomja meg a START  gombot.

Tartsa a kezében a markolatot, és óvatosan húzza meg a ravaszt. Ha más folyadékot kíván a tartályba tölteni, először engedje el a ravaszt, majd tisztítsa meg az üveget. A spray használatát követően itassa fel a felesleges folyadékot a vendég arcáról.

Ajánlott középső helyzetbe húzni a ravaszt a pára mennyiségének szabályozásához. Ha a ravaszt a végéig húzzuk, könnyen lecsepeghetnek vízcseppek. Fordítson kiemelt figyelmet a száj, az orr és a szem környékére az arckezelés során. A kezelés alatt végig legyen csukva a vendég szeme és szája, továbbá a homlok irányából lefelé haladva közelítse meg a spray-vel a vendég orrát. A spray-vel mindig tartson megfelelő távolságot a vendég arcától.

### RF(Rádófrekvencia)

Funkciók:

A rádiófrekvencia serkenti a kollagén termelődést.

A rádiófrekvenciás kezelés során a hő hatására nő a szövetek rugalmassága, az irharéteg tömörsége fokozódik. A kezelőfej hőt közvetít, melynek következtében a bőr kellemesen felmelegszik. Serkenti a nyirokkeringést, feltölti a ráncokat, a hegeket kisimíthatja. A rádiófrekvenciás energia hatására nő a bőr rugalmassága, az arckontúr feszesebbé válik.

### Használati utasítás:



Az RF ikon megérintésével a Funkció



kiválasztásánál lépjen az RF funkció felületére

1. Idő kijelző
2. Energia kibocsátás jelző
3. Energia csökkentése
4. Energia növelése
5. Kibocsátott rádiófrekvencia hullám
6. Kilépés
7. Start /stop gomb





Növelje  vagy csökkentse  a kezelési időt, amely legfeljebb 30 perc.

Állítsa be a használni kívánt energiaszintet;

általában a második fokozattal érdemes kezdeni a kezelést. Ellenőrizze a saját kezén a hőmérsékletet, mielőtt a vendég arcához érne a kezelőfej.

A rádiófrekvencia hullámok kibocsátására három különböző formában van lehetőség:

 Folyamatos hullámkibocsátás  Váltakozó hullámkibocsátás,  erős impulzus hullámkibocsátás. Érintse meg a használni kívánt módozat kijelzőjét. Általában a folyamatos hullámkibocsátás módozattal kezdje a kezelést .

### **Figyelmeztetések:**

1. Ne használja a rádiófrekvenciás kezelőfejet közvetlenül a száraz bőrön. Használjon kontakt gélt vagy folyadékot. Ügyeljen arra, hogy a kezelőfej folyamatosan érintkezzen a bőrfelülettel, kezelés közben ne emelje el a bőrfelületről.
2. Amennyiben a kezelés közben a kezelőfej túlzottan felmelegszik, mozgassa gyorsabban körkörös mozdulatokkal és mozgás közben vigye át egy másik kezelendő területre. Ekkor a kezelőfej hőmérséklete lecsökken. Ha a kezelési hőmérséklet nem elég magas, mozgassa a kezelőfejet lassabban, hogy újra felmelegedjen.
3. Nem ajánlott rádiófrekvenciás kezelést végezni terhes és szoptató nők bőrén. Nem

alkalmazható a kezelés gyulladt, sérült, vagy allergiás bőrfelületen.

4. Kezelés előtt el kell távolítani a fém ékszereket!



## Ultrahang

Hatása:

1. Az arcon alkalmazva mikromasszázs hatást hoz létre, javítva a helyi vér- és nyirokkeringést. Növeli a sejtek permeabilitását, a szöveti anyagcserét. Regenerálja, puhítja a bőrt, stimulálja az idegrendszert és a sejtfunkciókat, így a kezelt bőrfelület rugalmassá és ragyogóvá válik.
2. Akne kezelés során fertőtlenítő, gyulladáscsökkentő krémmel használva az ultrahang serkenti a vér- és nyirokkeringést, így jelentősen javítható a bőr állapota.
3. Pigmentfolt, szeplő halványítás során nagyon jó eredmények érhetők el az ultrahang készülék segítségével. Az anyagcsere folyamat serkentésével a megfelelő halványító hatóanyag alkalmazásával együtt (pl. c-vitamin) a pigmentfoltok halványíthatóak.
4. Az ultrahang segítségével egyrészt javul a sejtek permeabilitása, másrészt felgyorsul az anyagcsere és a vérkeringés.
5. A szem körüli táskák és fekete karikák állapota szintén javítható az ultrahang masszázshatásával, mivel serkenti a vér- és nyirok keringést. A hő hatására a zsírszövet csökkenhet, javul az abszorpció, a hatóanyagok könnyebben felszívódnak.
6. Gyulladásra hajlamos bőr nyugtatására, regenerálására is alkalmas az ultrahang készülék.

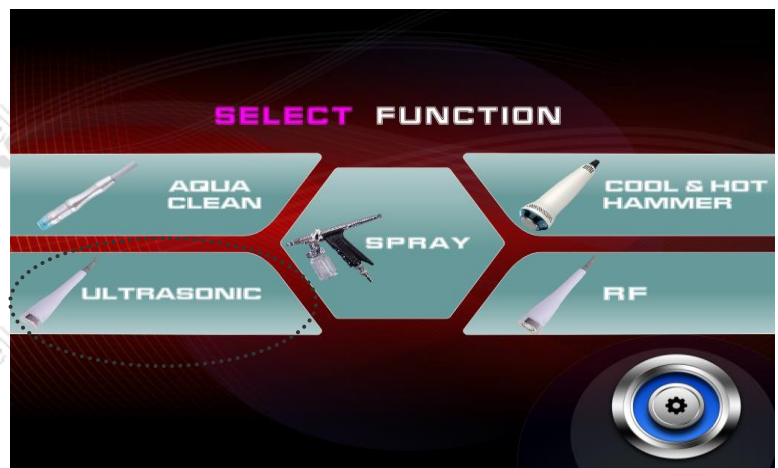

Használati utasítás:

Az ultrahang ikon megérintésével a Funkció kiválasztásánál lépjen az UH funkció felületére



1. Kezelési idő kiválasztás
2. Energia kibocsátás jelzőgomb
3. Energia csökkentése
4. Energia növelése
5. Kibocsátott ultrahang módozat
6. Kilépés
7. Start /stop gomb



Növelje  vagy csökkentse  a kezelési időt, amely nem több, mint 15-20 perc. Állítsa be a használni kívánt energiaszintet; általában a második fokozattal érdemes kezdeni a kezelést. Az ultrahang kibocsátására három különböző formában van lehetőség:



Folyamatos hullámkibocsátás



Váltakozó hullámkibocsátás,



erős impulzus hullámkibocsátás.

Érintse meg a használni kívánt módozat kijelzőjét. Általában a folyamatos hullámkibocsátás módozattal kezdje a kezelést .

Használjon kontakt gélt vagy krémet a kezeléshez. Körkörös mozdulatokkal mozgassa a kezelőfejet az álltól a homlok irányába haladva.

### Figyelmeztetések az Ultrahang üzemeltetéséhez:

1. A kezelőfejet tartsa tisztán. Használat után minden alkalommal fertőtlenítse azt.
2. Ultrahanggal a szem nem kezelhető.
3. A bőrtípusnak megfelelő hatóanyag és gél mindig legyen megfelelő mennyiségben a bőrfelületen.
4. A kezelési idő ne legyen több 15-20 percnél. Kisebb bőrfelületen ennél is rövidebb kezelés elegendő. A kezelőfejet folyamatosan mozgatni kell, nem szabad egy helyen tartani.
5. A legmagasabb energiaszinten történő működtetést csak nagyon rövid ideig szabad alkalmazni, mert bőrsérülést okozhat.

Hatásai:

Hideg terápia

1. Kiváló hajszálér összehúzó hatású kezelés.
2. Erősíti a szöveteket, feszesíti a bőrt, kisimítja a ráncokat és szarkalábakat.
3. Méregtelenítő, vérkeringést serkentő hatást gyakorol az erekre.
4. Hatására lelassul az anyagcsere, a sejtek aktivitása, csökken az idegek érzékenysége, továbbá nyugtató, fájdalomcsillapító hatást gyakorol az allergiás, gyulladt bőrre.
5. Akne kezelés során a hideg terápia a kék fénnel együtt erőteljes gyulladáscsökkentő hatással rendelkezik.

Meleg terápia

1. Hő hatására az izmok ellazulnak, a vendégre relaxáló hatást gyakorol a kezelés. Nyugtatóan hat az idegrendszerre és egyben fájdalomcsillapító hatású.
2. Serkenti a vérkeringést, ezáltal nő a vérben lévő oxigén mennyisége, a pórusok kitágulnak, így a hatóanyagok könnyebben felszívódnak.
3. Felgyorsul az anyagcsere, a fokozott méregtelenítés következtében a szem körüli sötét karikák, táskák állapota jelentősen javul.

A hideg- és meleg terápia felváltva alkalmazható, természetes módon aktiválja a sejteket, nyugtató, gyulladáscsökkentő hatással rendelkezik.

### Használati utasítás:

A hideg-meleg arcvasaló (**cool and hot hammer**) ikon megérintésével lépjen be az arcvasaló funkció felületére.

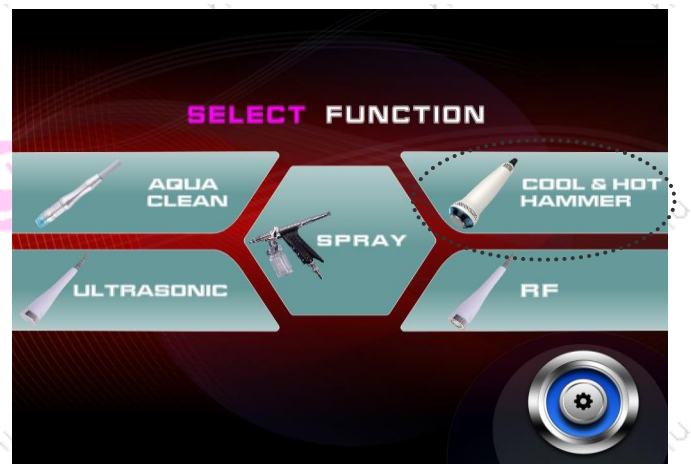

1. kezelési hőmérséklet beállítása
2. Start/stop
3. Hideg vasaló
4. Meleg vasaló
5. Kezelőfej hőmérséklet kijelző
6. Kilépés



## Hideg-meleg vasaló működtetése

Megemelheti  vagy csökkentheti  a vasaló hőmérsékletét. A  ikonnal indíthatja a hideg vasalást, a  ikonnal a meleg vasalást. A meleg vasaló hőmérséklete 40-55 C, a hideg vasalóé 15-20 C. A kezelőfej hőmérséklete látható a kijelzőn



Hideg vasalás funkció használatakor a kezelőfej kék fényt bocsát ki



, meleg vasalás funkció esetén piros fénykibocsátás történik . A kiválasztott módozat megkülönböztethető a kibocsátott fény színe alapján. Amikor abbahagyja a kezelést, a fény kialszik.

### Figyelmeztetések:

1. Kezelés előtt tisztítsa le a kezelendő bőrfelületet.
2. A hideg-meleg kezelőfejeket nem érheti víz. Használat előtt törölje szárazra.
3. Hagyja szabadon a kezelőfejen lévő szellőző réseket.
4. Ezt a készüléket csak szakember üzemeltetheti.
5. Tartsa távol gyermekektől a készüléket.
6. Ez a termék nem orvosi berendezés, kérjük, ne használja betegségek kezelésére!

**A készülék üzemeltetése során kérjük, tartsa be a következőket:**

1. Törött, sérült hálózati kábelt új, az eredetivel megegyező gyári kábelre kell cserélni.
2. Működési rendellenesség esetén a készüléket ki kell kapcsolni, a hálózati dugót ki kell húzni az aljzatból.
3. Tilos a készüléket burkolatát megbontani, a javítását csak az arra kijelölt szakszerviz végezheti!
4. Tilos erősen párás környezetben, pl. fürdőszobában, illetve tűzveszélyes anyagok közelében használni!

**Forgalmazza:**

**ELKON cosmetic Kft.**

**H-2143 Kistarcsa, Völgy u. 41.**

**Web: [www.elkon.hu](http://www.elkon.hu)**

**Email: [elkon@elkon.hu](mailto:elkon@elkon.hu)**

**Tel: [+36-28-472129](tel:+36-28-472129)**

**Szerviz : +36 70 949 2223**

**ELKON cosmetic**