

HASZNÁLATI UTASÍTÁS

Ultrahangos tisztító CD-4830

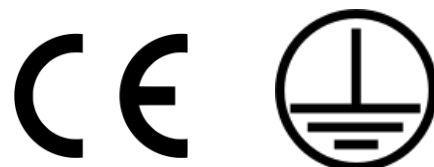

Műszaki adatok:

Feszültség	220V - 240V 50Hz
Teljesítmény	150W
Rezgési frekvencia	36kHz
Méretek	38.5 x 23.4 x 19.3 CM
Tartály méretei	25 x 17.4 x 7.8 cm
Tartály kapacitása	3 l
Minimális folyadékszint	1,5 l
Maximális folyadékszint	2,5 l
Hőmérséklet beállítások	40 °C - 60 °C
Időkapcsoló	1 - 30 perc

- A töltés előtt húzza ki a készüléket a hálózatról. A túltöltés elkerülése érdekében ne lépje túl a "MAX" vonalat.
- Ne töltsön fel a tartályt súrolószerrel vagy maró vegyi anyagokkal. Ez szivárgást okozhat, és végül tönkretelheti azt.
- Ne használja az alátétet, ha a kábel vagy a dugó sérült. Sérülés esetén forduljon szervizközpontjához ellenőrzés és javítás céljából.
- Tárolja a mosógépet biztonságos helyen.
- A mosógépet soha nem szabad felügyelet nélkül hagyni, ha be van dugva.
- Ne használja fürdés közben.
- Használat után azonnal húzza ki a mosógépet a konnektorból.
- Az áramütés elkerülése érdekében ne merítse a mosógépet vízbe.
- A vizet a vízfolyón keresztül kell kiönteni, soha ne ürítse ki a vizet a mosógép megdöntésével.

TÁROLÁS ÉS KEZELÉS



1. Ne kapcsolja be a mosógépet anélkül, hogy víz lenne benne. A mosógép víz nélküli bekapcsolása károsíthatja a mosógépet.
2. Ne terhelje túl a mosógépet folyamatos működés mellett. 45 perc folyamatos működés után hagyja a mosógépet további 20 percre pihenni.
3. Ne hagyja a vizet tartósan a mosógépben. Használat után öntse ki a vizet vagy az oldatot a mosógépből. Ha a vizet vagy az oldatot hosszú ideig a mosógépben hagyja, az károsíthatja azt.
4. Gondoskodjon a mosógép külsejéről. A víz- vagy oldatmaradványokat azonnal törölje le. Használjon nedves törülközőt a mosógép tisztításához. Mosás után törölje szárazra.

5. Ne tegye ki a gépet túl hosszú időre a napnak. A mosógépet száraz és hűvös helyen tárolja hely.

1 HASZNÁLATI UTASÍTÁS

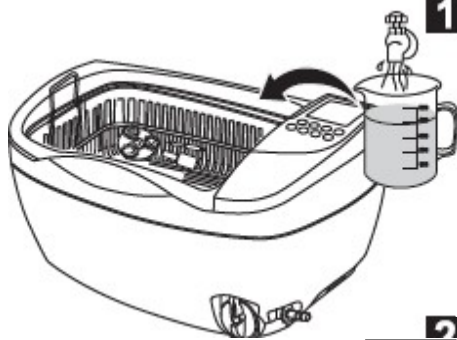

Nyissa ki a fedelet, helyezze a termékeket a kosárba, majd a mosógép tartályába. Töltse meg a tartályt vízzel. A víznek el kell fednie a tisztítandó tárgyakat, de nem haladhatja meg a maximális folyadékszintet.

2

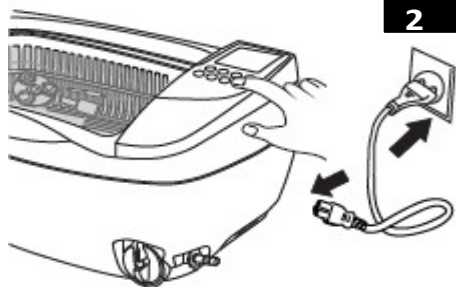

Helyezze vissza a fedelet, majd csatlakoztassa a mosógépet a tápegységhez. A kijelzőn megjelenik a készülék alapértelmezett üzemideje. ▽Ha meg akarja változtatni az időt, nyomja meg az időváltó gombot és a gombot . Az időzítő 1 és 30 perc között állítható be. A leggyakrabban kiválasztott időmódok az 5, 10, 15 perc.

3





A mosás elindításához nyomja meg az ON/OFF gombot. A készülék hangjelzéssel jelzi a működés megkezdését. A kijelzőn megjelenik a hátralévő üzemidő. A mosást bármikor leállíthatja az ON/OFF gomb megnyomásával.

A készülék túlmelegedés elleni védelmi rendszerrel rendelkezik. Ha a piros jelzőfény kigyullad, a készülék nem kapcsol be. Körülbelül 20 perc elteltével a zöld lámpa kigyullad, jelezve, hogy a készülék ismét használható.

4



Négy mosási mód közül választhat.

a) Ha növelni szeretné a hőmérsékletet, nyomja meg a TEMP gombot, és válasszon egyet az 5 lehetséges hőmérséklet közül.  Nyomja meg a HEATER gombot a fűtés elindításához, amit a jel mutat.  Amikor a készülék eléri a kiválasztott hőmérsékletet, a jel eltűnik.

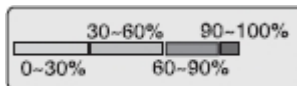

- Az elért hőmérséklet százalékos értéke

megjelenik a kijelzőn.

b) Oldatos mosáskor ajánlott a gázmentesítés funkció használata a folyamat felgyorsítása érdekében. Nyomja meg a TIME gombot, és állítsa be az időt 10 percre,

majd nyomja meg a funkciógombot.  Az ikon világítani fog, nyomja meg az ON/OFF gombot a gázatlanítás elindításához. Ez 2 percig tart percig tart, és

Ezután megkezdődik a normál mosás.

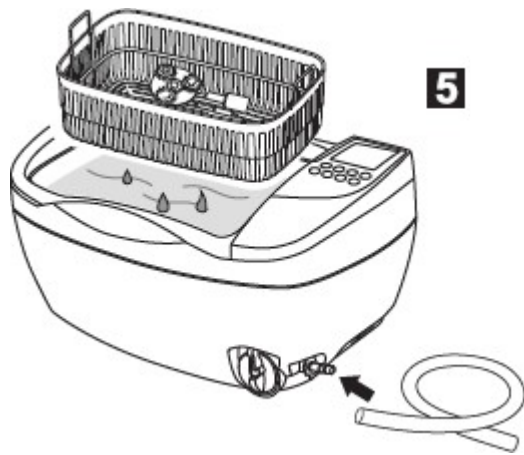

5. Ha befejezte a munkát, kapcsolja ki a készüléket, és válassza le az áramforrásról. Nyissa ki a fedelet, és húzza ki az elemeket. Csatlakoztassa a tömlőt a vízfolyóhoz, nyissa ki a lefolyót a gomb segítségével, engedje le a vizet, tisztítsa meg a készüléket és törölje szárazra. Csatlakoztassa le a tömlőt, és zárja el a szelepet.

REGULAR CLEANING



1. Rendes mosás

Helyezze a tisztítani kívánt tárgyakat a kosárba, és helyezze be a mosógép tartályába. Töltse meg a tartályt vízzel. A víznek el kell fednie a tisztítandó tárgyakat, de nem haladhatja meg a maximális folyadékszintet. Tegye rá a fedelet, majd csatlakoztassa a gépet. Nyomja meg a TIME gombot az üzemidő beállításához (5-10 perc), majd a tisztítás megkezdéséhez nyomja meg a ON/OFF gombot.

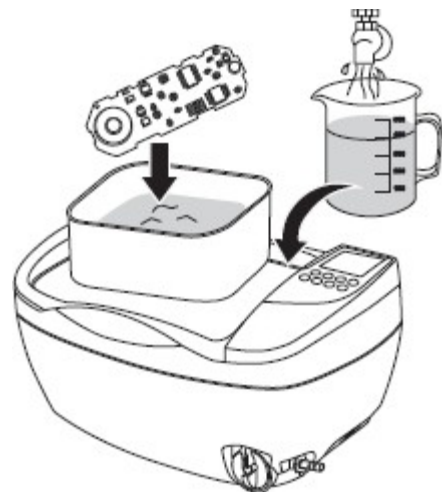

2. Közbenső mosás

Ha a tárgyakat a tisztítóoldatban kell mosni, célszerű azokat a tartályba helyezni, nem pedig közvetlenül a tartályba. Ezután járjon el úgy, mint a szokásos mosásnál.



3. Fejlett tisztítás

(Erősen szennyezett tárgyakhoz)

A nagyméretű tárgyakat közvetlenül a tartályba lehet helyezni, míg a kisebb tárgyakat jobb, ha egy kosárba helyezzük. Töltse meg a tartályt vízzel. A víznek el kell fednie a tisztítandó tárgyakat, de nem haladhatja meg a maximális folyadékszintet. Ezután adjon hozzá 50 ml tisztítóoldatot, és a TEMP gomb segítségével állítsa be a hőmérsékletet 45°C-ra. Ezután nyomja meg a HEATER gombot, és zárja le a fedelet. Állítsa be a tisztítási időt 15 percre, és kapcsolja be a készüléket a ON/OFF gombbal. Ha végzett, öntse ki a vizet a gépből, töltse fel tiszta vízzel, és futtassa még 3 percig, hogy megszabaduljon a tisztítószer maradványaitól.

4. Speciális mosás

(Erősen elszíneződött ezüst- vagy réztárgyakhoz)

Helyezze a tárgyakat a kosárba, és helyezze be a mosógép tartályába. Töltse meg a tartályt vízzel. A víznek el kell fednie a tisztítandó tárgyakat, de nem haladhatja meg a maximális folyadékszintet. Ezután adjon hozzá egy speciális, ezüst tisztítására alkalmas tisztítóoldatot. Tegye rá a fedelet, majd csatlakoztassa a készüléket a tápegységhez. Állítsa be a hőmérsékletet 50°C-ra, és várja meg, amíg a készülék felmelegszik.  h/min Ezután nyomja meg a gombot, hogy beállítsa az oldat működési idejét. A 40 perc vagy 1 óra az ajánlott. Ezután nyomja meg a TIME gombot, és állítsa be az időt 15 percre, majd a funkciógombot a gáztalanítás megkezdéséhez.  Az ikon világítani fog, nyomja meg az ON/OFF gombot a gáztalanítás elindításához. Ez 2 percig tart, majd megkezdődik a normál mosás. Ha végzett, öntse ki a vizet a gépből, és töltse fel tiszta vízzel, és futtassa még 3 percig, hogy a maradék mosószertől megszabaduljon.

Mosószerkezet és tartozékok:

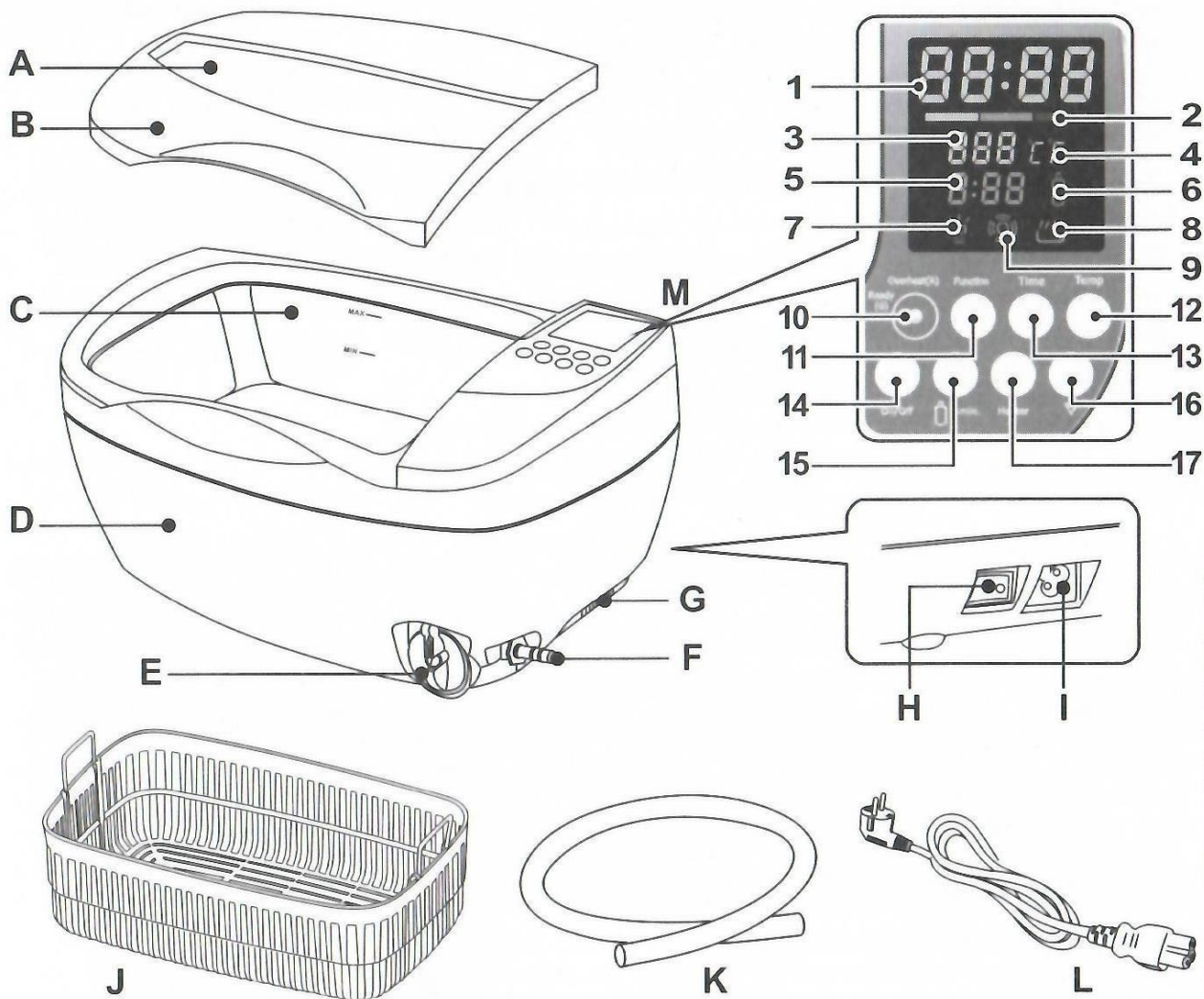

- A. Előnézeti ablak
- B. Fedél
- C. Tározó
- D. Lakhatás
- E. Leeresztő gomb

- F. Vízelvezetés
- G. Szellőzés
- H. Be/ki kapcsoló
- I. Tápkábel aljzat

- J. Műanyag kosár
- K. Leeresztő tömlő
- L. Tápkábel
- M. Vezérlőpanel

Vezérlőpanel és funkciók:

1. **Időkijelzés.** Az időt a mosógép indításától számítják.
2. **Hőmérsékletjelző**
 - A zöld fény azt jelenti, hogy a beállított hőmérséklet 0-30%-át elérték.
 - A narancssárga fény jelzi, hogy a beállított hőmérséklet 30-60 %-a elérte a hőmérsékletet.
 - A piros lámpa jelzi, hogy a beállított hőmérséklet 60-90 %-a elérte a hőmérsékletet.
 - A villogó piros fény jelzi, hogy a folyadék közel van a beállított hőmérséklet 60-90%-ának eléréséhez.
 - Minden lámpa világít, hogy jelezze a beállított vízhőmérséklet elérését.
3. **A beállított hőmérséklet kijelzése.** Nyomja meg a gombot az 5 hőmérséklet egyikének beállításához: 40°C/104°F - 45°C/113°F - 50°C/122°F - 55°C/131°F - 60°C/140°F.
4. **°C°F** - a hőmérséklet mértékegységét jelzi
5. **A megoldás munkaideje.** Az oldat munkaideje órában számolva
6. **Megoldás Futtatási idő fény.** Amikor az oldat futási ideje nullára csökken, a lámpa villogni kezd, ami folyadékcsere utal.

7. **A légtelenítési funkció jelzőfénye.** Fény világít - funkció kiválasztva Fény villog - funkció működésben
8. **Fűtési funkció jelzőfénye.** Ha a lámpa világít, az azt jelenti, hogy a funkció be van kapcsolva.
9. **Mosási funkció fénye.** A bekapcsolt fény azt jelzi, hogy a mosógép normál üzemmódban működik.
10. **Mosógép működésének**

jelzőfénye: Zöld - mosógép

készen áll a használatra

Piros - túlmelegedés elleni védelem aktiválva. Várjon, amíg a lámpa zöldre vált (legalább 20 perc).

11. **Gomb a gáztalanítási funkció aktiválásához.** Nyomja meg a gombot a gáztalanítási funkció kiválasztásához. Nyomja meg a Be/Kikapcsoló gombot az indításhoz (időtartam - 2 perc).

Gázmentesítés. Bizonyos esetekben a mosógépben lévő oldatban a kémiai reakciók hatására levegő (gáz) buborékok jelenhetnek meg. A gázbuborékok akadályozzák a mosó normál működését. A gáztalanítás funkció aktiválása segít eltávolítani a gázbuborékokat, és ezáltal javítja a mosógép teljesítményét.

12. **Hőmérsékletváltó gomb.** Nyomja meg a gombot a beállított hőmérsékletnek a kívánt hőmérsékletre történő módosításához.
13. **Időváltás gomb.** Nyomja meg a gombot a kívánt idő beállításához. Minden egyes megnyomás 5 perccel módosítja az időt.
14. **Be/ki gomb.** Ha a mosógépet a H gombbal (a képen) bekapcsolja, a mosógép üzemkés. A be/kikapcsoló gomb megnyomásával a gép elindul/leáll. A mosógép automatikusan kikapcsol, amikor az idő eléri a 0:00 órát.
15. **Oldatidő vezérlő gomb.** A gomb minden egyes megnyomásakor az idő 20 perccel növekszik. Pl. 1:20 1 óra 20 percet jelent. A maximálisan beállítható idő 9 óra 60 perc.
16. **Idő/hőmérséklet leállító gomb**
 - A működési idő beállításakor (13. funkció) - megnyomásával az idő 1 perccel csökken.
 - Hőmérséklet beállítása közben (12. funkció) - megnyomásával a hőmérséklet 1 szinttel csökken.
 - Az oldási idő beállításakor (15. funkció) - megnyomásával az idő 20 perccel csökken.
17. **Gomb a fűtés aktiválásához.** Megnyomásával bekapcsolja a fűtési funkciót. Újbóli megnyomásával a fűtési funkció kikapcsol. A fűtési funkció automatikusan kikapcsol, amikor a mosógép üzemideje eléri a 0:00 órát.

ULTRAHANGOS TISZTÍTÓBAN TÖRTÉNŐ TISZTÍTÁSRA NEM ALKALMAS TERMÉKEK

- Finom ékszerek (gyöngyök, smaragd, elefántcsont tárgyak, gyöngyök, kagylók, achát).
- Hegesztett, bevont és ragasztott alkatrészek
- Egyéb dolgok, például fa, bevonatos üveg, kerámia, fényképezőgép-szűrők.

BIZTONSÁGI INTÉZKEDÉSEK

1. A készülék professzionális berendezés a kozmetikai műtétekhez. A készülék kizárólag szakképzett kozmetikus személyzet általi működtetésével elkerülhetők a kezelés során fellépő nemkívánatos hatások.
2. A készüléket nem szabad szétszerelni, és nem szabad megkísérelni a jelen kézikönyvben megadott célokra kívül más célra használni. Minden szervizelést és javítást kizárólag az erre felhatalmazott szerviztechnikus végezheti!
3. Ne telepítse vagy üzemeltesse a készüléket folyadékok, nedves területek közelében vagy nedves kézzel - hogy folyadékok ne kerüljenek a készülékbe.
4. Az alábbi esetekben azonnal húzza ki a dugót a konnektorból, és forduljon a szervizhez!

- a) folyadék került a készülékbe, b) a készülék furcsa szagot, füstöt vagy furcsa hangokat ad ki,
- c) a tápkábel megsérült, d) a készüléket felborították vagy a burkolat megsérült.

5. Ne helyezzen semmilyen tárgyat a kábelekre. Ne telepítse a készüléket olyan helyre, ahol valaki ráléphet a tápkábelre.
6. Biztonsági okokból húzza ki a tápkábelt a konnektorból minden alkalommal, amikor befejezi a készülékkel való munkát.
7. Ne helyezzen semmit a készülék nyílásába. Ha idegen tárgy kerül a nyílásba, húzza ki a kábelt az aljzatból, és lépjen kapcsolatba a forgalmazóval vagy a gyártóval.
8. Ne helyezze a készüléket instabil kocsira, polcra vagy járműre. A készülék megsérülhet, ha leesik.
9. A készülék rögzített élettartamának garantálása érdekében ajánlott, hogy a bekapcsológomb újbóli megnyomása előtt (a be- és kikapcsolás között és fordítva) egy perc szünetet tartson be.
10. A tápegységnek meg kell felelnie a teljesítménytáblán szereplő előírásoknak. Ellenkező esetben fennáll a készülék meghibásodásának, sérülésének vagy akár kiégésének veszélye.

MEGJEGYZÉSEK:

1. A tápkábel sérülése vagy egyéb meghibásodás esetén forduljon hivatalos szervizközpontoz - így elkerülheti a veszélyt.
2. Ezt a berendezést legalább 8 éves gyermekek, valamint csökkent fizikai és szellemi képességű, illetve a berendezéssel kapcsolatos tapasztalatok és ismeretek hiányával rendelkező személyek is használhatják, ha felügyeletet vagy oktatást biztosítanak a berendezés biztonságos használatáról, és megértik a kapcsolódó kockázatokat.
3. A készüléket nem arra szánták, hogy gyermekek játszanak vele. Ne engedje, hogy gyermekek játsszanak a készülékkel.
4. Ne hagyja a készüléket felügyelet nélkül, ha a közelében gyermekek vagy a készülék használatához szükséges ismeretekkel nem rendelkező személyek tartózkodnak.
5. Ez az elektromos készülék nem játék. Az elektromos készülék helytelen használata vagy az elektromos készülékkel való érintkezés egészségügyi kockázatot jelenthet vagy halálhoz vezethet, ezért a készüléket gyermekek számára elérhetetlen helyen kell használni és tárolni.



A KÉSZÜLÉK ÁRTALMATLANÍTÁSA

A használt elektromos készülékeket, berendezési tárgyakat és csomagolásokat a környezetvédelmi szabályoknak megfelelően újrahasznosító központokban kell ártalmatlanítani. Az elektromos készülékeket nem szabad a háztartási hulladékgyűjtőbe dobni. Tartsa be az ilyen típusú berendezések ártalmatlanítására vonatkozó szabályokat. A környezet védelme érdekében az elektromos és elektronikus berendezések hulladékairól szóló 2012/19/EK irányelvvel összhangban az elektromos berendezések hulladékait elkülönítve kell gyűjteni és a hulladékkészülékek gyűjtőhelyein leadni.

elektronikus és elektromos.

Az elhasználdott és régi készülékek teljes mértékben újrahasznosítható alkatrészeket tartalmaznak, ezért azokat újrahasznosításra kell leadni a megfelelő gyűjtőhelyeken.

TÁROLÁS ÉS SZÁLLÍTÁS

A készüléket csak eredeti csomagolásában, (-) 20 °C és (+) 50 °C közötti hőmérsékleten szabad szállítani. A készüléket jól szellőző helyen, legfeljebb 75%-os relatív páratartalom mellett tárolja. Üzemi hőmérséklet (+) 10 °C és (+) 40 °C között. A tárolási és szállítási folyamatok során a készüléket nem szabad eldobni vagy leejteni, mechanikus ütéseknek vagy légköri hatásoknak kitenni.